



## HOLZMANN MASCHINEN GmbH

Marktplatz 4  
4170 Haslach an der Mühl | AUSTRIA  
+43 (0) 7289 71562-0 | FAX 7289 71562-4  
info@holzmann-maschinen.at | www.holzmann-maschinen.at

*Originalfassung*

**DE BETRIEBSANLEITUNG**

*Übersetzung / Translation*

**EN USER MANUAL**

**WASSERSCHLAUCHAUFROLLER 40M**

**WATER HOSE REEL 40M**



# WSR40PRO



<b>1 INHALT / INDEX</b>	<b>2</b>
<b>1 INHALT / INDEX</b>	<b>2</b>
<b>2 TECHNIK / TECHNIC</b>	<b>3</b>
2.1 Lieferumfang / Delivery Content .....	3
2.2 Komponenten / Components .....	3
2.3 Technische Daten / Technical Data .....	3
<b>3 VORWORT (DE)</b>	<b>4</b>
<b>4 SICHERHEIT</b>	<b>5</b>
4.1 Bestimmungsgemäße Verwendung .....	5
4.1.1 Technische Einschränkungen .....	5
4.1.2 Verbotene Anwendungen / Gefährliche Fehlanwendungen .....	5
4.2 Anforderungen an Benutzer .....	5
4.3 Allgemeine Sicherheitshinweise .....	5
<b>5 MONTAGE</b>	<b>6</b>
5.1 Vorbereitende Tätigkeiten .....	6
5.1.1 Lieferumfang prüfen .....	6
5.1.2 Zusammenbau des Produkts .....	6
<b>6 BEDIENUNG</b>	<b>6</b>
6.1 Abwickeln .....	6
6.2 Schlauch aufrollen .....	7
6.3 Handgriff zuklappen .....	7
<b>7 REINIGUNG</b>	<b>7</b>
<b>8 LAGERUNG</b>	<b>7</b>
<b>9 ENTSORGUNG</b>	<b>8</b>
<b>10 PREFACE (EN)</b>	<b>8</b>
<b>11 SAFETY</b>	<b>9</b>
11.1 Intended Use of the Machine .....	9
11.1.1 Technical Restrictions .....	9
11.1.2 Prohibited Applications / Hazardous Misapplications .....	9
11.2 User Requirements .....	9
11.3 General Safety Instructions .....	9
<b>12 ASSEMBLY</b>	<b>10</b>
12.1 Preparatory Activities .....	10
12.1.1 Checking the Delivery Content .....	10
12.1.2 Assembly of machine .....	10
<b>13 OPERATION</b>	<b>10</b>
13.1 Unwind .....	10
13.2 Roll up the hose .....	11
13.3 Fold the handle .....	11
<b>14 CLEANING</b>	<b>11</b>
<b>15 STORAGE</b>	<b>11</b>
<b>16 DISPOSAL</b>	<b>12</b>
<b>17 ERSATZTEILE / SPARE PARTS</b>	<b>12</b>
17.1 Ersatzteilbestellung / Spare Parts Order .....	12
17.1 Explosionszeichnung / Exploded View .....	13
<b>18 GARANTIEERKLÄRUNG (DE)</b>	<b>14</b>
<b>19 GUARANTEE TERMS (EN)</b>	<b>15</b>
<b>20 PRODUKTBEOBACHTUNG   PRODUCT MONITORING</b>	<b>16</b>

## 2 TECHNIK / TECHNIC

### 2.1 Lieferumfang / Delivery Content

No	Name / Description	Qty	
1	Schlauchaufroller (inkl. 40m Schlauch, Schnellkupplung und Düse) Easy Wind Hose Reel (incl. 40m hose, quick coupling and nozzle)	1	
2	Schlauchhalter / Hose holder	1	
3	Scheibe für Schlauchhalter Washer- Hose holder	1	
4	Schraube Schlauchhalter Screw- Hose holder	1	
5	Räder / Wheel	2	
6	Scheibe für Räder / Washer-Wheel	2	
7	Splint für Räder / Pin-Wheel	2	
8	Radabdeckung / Cover-Wheel	2	
9	Zulaufschlauch (inkl. 2 Schnellkupplungen) / Inlet Hose (incl. 2 quick coupling)	1	
10	Standfuß / base-foot	1	

### 2.2 Komponenten / Components

	<b>1</b>	Aufrollpedal / roll up pedal
	<b>2</b>	Standfuß / base-foot
	<b>3</b>	Gehäuse / housing
	<b>4</b>	Räder / wheels
	<b>5</b>	Schlauch / hose
	<b>6</b>	Sprühdüse / nozzle
	<b>7</b>	Schlauchstop / hose stop
	<b>8</b>	Zulaufschlauch / inlet-hose
	<b>9</b>	Schlauchhalter / hose holder
	<b>10</b>	Griff / handle

### 2.3 Technische Daten / Technical Data

		WSR40PRO
Schlauchlänge / hose length	m	40
Zulaufschlauchlänge / Inlet-hose length	m	2
Schlauchdurchmesser / hose-diameter	"	1/2
Gewicht (Netto) / weight (net)	kg	11,9
Gewicht (Brutto) / weight (gross)	kg	13,1
Verpackungsmaß / packaging dimension	mm	590 x 360 x 405
Produktmaße / product dimension		(*)

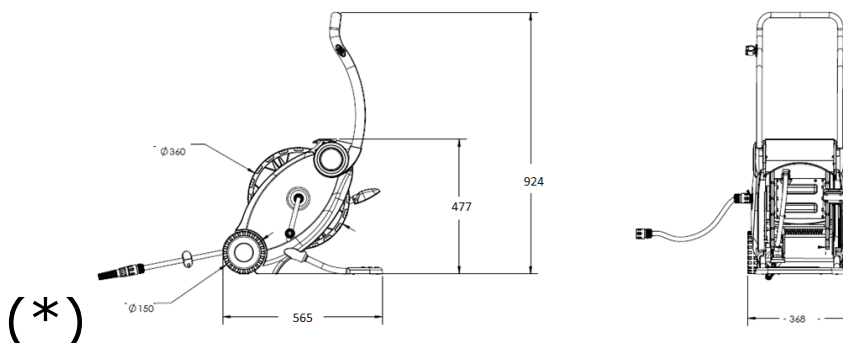

### **3 VORWORT (DE)**

## **Sehr geehrter Kunde!**

Diese Betriebsanleitung enthält Informationen und wichtige Hinweise zur Inbetriebnahme und Handhabung des Wasserschlauchaufrollers WSR40PRO, nachfolgend jeweils vereinfachend als Produkt bezeichnet.



Die Anleitung ist Bestandteil des Produktes und darf nicht entfernt werden. Bewahren Sie sie für spätere Zwecke an einem geeigneten, für Nutzer (Betreiber) leicht zugänglichen, vor Staub und Feuchtigkeit geschützten Ort auf, und legen Sie sie dem Produkt bei, wenn sie an Dritte weitergegeben wird!

### **Beachten Sie im Besonderen das Kapitel Sicherheit!**

Durch die ständige Weiterentwicklung unserer Produkte können Abbildungen und Inhalte geringfügig abweichen. Sollten Sie Fehler feststellen, informieren Sie uns bitte.

Technische Änderungen vorbehalten!

**Kontrollieren Sie die Ware nach Erhalt unverzüglich und vermerken Sie etwaige Beanstandungen bei der Übernahme durch den Zusteller auf dem Frachtbrief!**

**Transportschäden sind innerhalb von 24 Stunden separat an uns zu melden.**

**Für nicht vermerkte Transportschäden kann Holzmann keine Gewährleistung übernehmen.**

## **Urheberrecht**

© 2019

Diese Dokumentation ist urheberrechtlich geschützt. Alle Rechte vorbehalten! Insbesondere der Nachdruck, die Übersetzung und die Entnahme von Fotos und Abbildungen werden gerichtlich verfolgt.

Als Gerichtsstand gilt das Landesgericht Linz oder das für 4170 Haslach zuständige Gericht als vereinbart.

## **Kundendienstadresse**

**HOLZMANN MASCHINEN GmbH**

AT-4170 Haslach, Marktplatz 4  
AUSTRIA

Tel +43 7289 71562 - 0

Fax +43 7289 71562 - 4

**info@holzmann-maschinen.at**

## 4 SICHERHEIT

Dieser Abschnitt enthält Informationen und wichtige Hinweise zur sicheren Inbetriebnahme und Handhabung des Produktes.



Zu Ihrer Sicherheit lesen Sie diese Betriebsanleitung vor Inbetriebnahme aufmerksam durch. Das ermöglicht Ihnen den sicheren Umgang mit dem Produkt, und Sie beugen damit Missverständnissen sowie Personen- und Sachschäden vor. Beachten Sie außerdem die an dem Produkt verwendeten Symbole und Piktogramme sowie die Sicherheits- und Gefahrenhinweise!

### 4.1 Bestimmungsgemäße Verwendung

Das Produkt ist nur für die Verwendung mit Wasser zugelassen.

**Für eine andere oder darüber hinausgehende Benutzung und daraus resultierende Sachschäden oder Verletzungen übernimmt **HOLZMANN MASCHINEN** keine Verantwortung oder Garantieleistung.**

#### 4.1.1 Technische Einschränkungen

Die Maschine ist für den Einsatz unter folgenden Umgebungsbedingungen bestimmt:

Rel. Feuchtigkeit:	max. 70 %
Temperatur	+5° C bis +55° C

Der Einsatz ist ausschließlich auf ebenen, befestigten Fahrbahnen gestattet.

#### 4.1.2 Verbotene Anwendungen / Gefährliche Fehlanwendungen

- Betreiben des Produkts ohne adäquate körperliche und geistige Eignung.
- Betreiben des Produkts ohne Kenntnis der Bedienungsanleitung.
- Umbauten oder Änderungen der Konstruktion des Produkts.
- Verwenden des Produkts als Aufstiegshilfe (Leiter).
- Für die Zubereitung von Lebensmitteln.

Die nicht bestimmungsgemäße Verwendung bzw. die Missachtung der in dieser Anleitung dargelegten Ausführungen und Hinweise hat das Erlöschen sämtlicher Gewährleistungs- und Schadenersatzansprüche gegenüber der Holzmann Maschinen GmbH zur Folge.

### 4.2 Anforderungen an Benutzer

Das Produkt ist für die Bedienung durch eine Person ausgelegt. Voraussetzungen für das Bedienen des Produkts sind die körperliche und geistige Eignung sowie Kenntnis und Verständnis der Betriebsanleitung. Personen, die aufgrund ihrer physischen, sensorischen oder geistigen Fähigkeiten oder ihrer Unerfahrenheit oder Unkenntnis nicht in der Lage sind, das Produkt sicher zu bedienen, dürfen sie nicht ohne Aufsicht oder Anweisung durch eine verantwortliche Person benutzen.

**Bitte beachten Sie, dass örtlich geltende Gesetze und Bestimmungen das Mindestalter des Bedieners festlegen und die Verwendung dieses Produktes einschränken können!**

### 4.3 Allgemeine Sicherheitshinweise

Zur Vermeidung von Fehlfunktionen, Schäden und gesundheitlichen Beeinträchtigungen sind bei Arbeiten mit der Maschine neben den allgemeinen Regeln für sicheres Arbeiten folgende Punkte zu berücksichtigen:

- Das Produkt darf nur von Personen betrieben, gewartet oder repariert werden, die mit ihr vertraut sind und die über die im Zuge dieser Arbeiten auftretenden Gefahren unterrichtet sind.
- Kontrollieren Sie das Produkt vor Inbetriebnahme auf Vollständigkeit und Funktion.
- **Bei Nichtgebrauch trennen sie das Produkt von der Wasserquelle und öffnen Sie die Düse um den Wasserdruck abzulassen.**

## 5 MONTAGE

### 5.1 Vorbereitende Tätigkeiten

#### 5.1.1 Lieferumfang prüfen

Vermerken Sie sichtbare Transportschäden stets auf dem Lieferschein und überprüfen Sie die Maschine nach dem Auspacken umgehend auf Transportschäden bzw. auf fehlende oder beschädigte Teile. Melden Sie Beschädigungen des Produkts oder fehlende Teile umgehend Ihrem Händler bzw. der Spedition.

#### 5.1.2 Zusammenbau des Produkts

Das Produkt wurde zum Transport zerlegt und muss vor der Inbetriebnahme zusammengebaut werden. Dazu folgender Anweisung folgen:

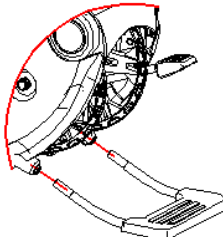
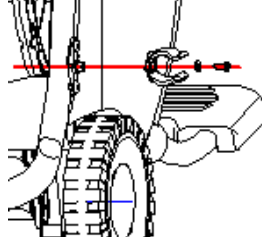
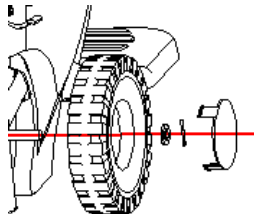
	<p>1. <u>Montage Standfuß</u> Stecken Sie die Metallrohre des Standfußes (Teil #10) in das Rohr am Schlauchrollergehäuse (Teil #1), bis sie einrasten und der Druckknopf herauspringt.</p>
	<p>2. <u>Montage Schlauchhalter</u> Befestigen Sie den Schlauchhalter mittels Scheibe und Schraube unter Verwendung eines Schraubendrehers am Handgriff.</p>
	<p>3. <u>Montage Räder</u> Montieren Sie das Rad an einer der Radachsen, setzen Sie die Scheibe und den Splint ein, biegen Sie ein Ende des Splintes und setzen Sie dann die Radabdeckung auf das Rad. Wiederholen sie den Vorgang auf der gegenüberliegenden Seite für das zweite Rad.</p>

## 6 BEDIENUNG

Heben Sie den Handgriff an, bis die zwei Seitentasten herauspringen, und verbinden Sie dann ein Ende des Zuführschlauches mit dem Eingang des Gerätes und eine andere Seite mit dem Wasserhahn. Schalten Sie den Wasserhahn ein.

### 6.1 Abwickeln

- Schlauch auf gewünschte Länge herausziehen.

Beachtung sie folgende Gebrauchshinweise:

#### HINWEIS



Bitte treten Sie nicht auf das Pedal, während Sie den Schlauch herausziehen.

#### HINWEIS



Bitte ziehen Sie den Schlauch gleichmäßig heraus. Vermeiden sie zu hohe Abrollgeschwindigkeit und plötzliches stoppen. Wenn der Schlauch nicht herausgezogen werden kann, stoppen Sie bitte den Vorgang und überprüfen Sie, ob sich das Pedal in der hohen Position befindet und ob der Schlauch geknickt ist.



## 6.2 Schlauch aufrollen

- Gehen Sie mit dem Ende des Schlauchs (Düse) zurück zum Wasserschlauchroller.

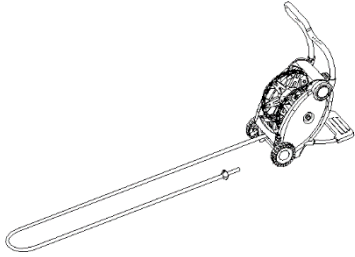

- Schalten Sie den Wasserhahn aus, lösen Sie den Anschluss des Zulaufschlauchs und hängen Sie den Zulaufschlauch in den Schlauchhalter ein.
- Um den Schlauch einzuziehen, sollten Sie auf der Rückseite des Produktes stehen. Die Hände am Griff und ein Fuß auf dem Stand-Fuß befinden. Wickeln Sie den Schlauch auf, indem Sie kontinuierlich auf das Pedal treten. Längere Schritte führen zu mehr Schlauch.

### HINWEIS



Wenn das Pedal nicht getreten werden kann, stoppen Sie bitte umgehend und überprüfen Sie, ob der Schlauch angekuppelt oder gleichmäßig aufgewickelt ist, andernfalls ziehen Sie bitte einige Meter Schlauch langsam heraus und treten Sie erneut ein, um ihn einzuziehen.

- Abschließend verriegeln/schnappen Sie die Stoppkugel auf dem Korb.

## 6.3 Handgriff zuklappen

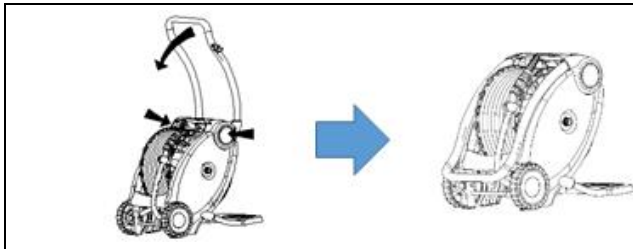

Der Handgriff kann durch Drücken der beiden seitlichen Tasten wider heruntergeklappt werden.

## 7 REINIGUNG

### HINWEIS



Falsche Reinigungsmittel können die Oberfläche des Produktes angreifen. Verwenden Sie zum Reinigen keine Lösungsmittel, Nitroverdünnung oder andere Reinigungsmittel, die die Oberfläche des Produktes beschädigen könnten. Beachten Sie die Angaben und Hinweise des Reinigungsmittelherstellers!

Regelmäßige Reinigung ist Voraussetzung für den sicheren Betrieb des Produktes sowie ihre lange Lebensdauer.

## 8 LAGERUNG

### HINWEIS



Bei unsachgemäßer Lagerung können wichtige Teile beschädigt und zerstört werden. Lagern Sie verpackte oder bereits ausgepackte Teile nur unter den vorgesehenen Umgebungsbedingungen!

Im Fall einer längeren Betriebsunterbrechung oder bei Außerbetriebnahme reinigen sie das Produkt gründlich, entfernen sie das Wasser möglichst vollständig und lagern Sie es anschließend in einer trockenen, vor Frost und anderen Witterungseinflüssen geschützten Umgebung!

## 9 ENTSORGUNG



Beachten Sie die nationalen Abfallbeseitigungs-Vorschriften. Entsorgen Sie das Produkt, Produktkomponenten oder Betriebsmittel niemals im Restmüll.

Kontaktieren Sie gegebenenfalls Ihre lokalen Behörden für Informationen bezüglich der verfügbaren Entsorgungsmöglichkeiten.

Wenn Sie bei Ihrem Fachhändler ein neues Produkt oder ein gleichwertiges Gerät kaufen, so ist dieser in bestimmten Ländern verpflichtet, Ihr altes Produkt fachgerecht zu entsorgen.

## 10 PREFACE (EN)

### Dear Customer!

This operating manual contains information and important notes for the safe start-up and handling of the water hose reel WSR40PRO, hereinafter referred to as "machine".



The manual is an integral part of the machine and must not be removed. Keep it for later use in a suitable place, easily accessible to users (operators), protected from dust and moisture, and enclose it with the machine if the machine is passed on to third parties!

### **Please pay special attention to the chapter Safety!**

Due to the constant further development of our products, illustrations and contents may differ slightly. If you notice any errors, please inform us.

Subject to technical changes!

**Check the goods immediately after receipt and note any complaints on the consignment note when taking over the goods from the deliverer!**

**Transport damage must be reported separately to us within 24 hours.**

**HOLZMANN cannot accept any liability for unnoticed transport damage.**

### Copyright

© 2019

This documentation is protected by copyright. All rights reserved! Especially the reprint, the translation and the extraction of photos and illustrations will be prosecuted.

The place of jurisdiction shall be the Regional Court of Linz or the court responsible for 4170 Haslach.

### Customer Service Address

**HOLZMANN MASCHINEN GmbH**  
AT-4170 Haslach, Marktplatz 4  
AUSTRIA  
Tel +43 7289 71562 - 0  
Fax +43 7289 71562 - 4  
[info@holzmann-maschinen.at](mailto:info@holzmann-maschinen.at)



## 11 SAFETY

This section contains information and important notes on safe start-up and handling of the machine.



For your own safety, read these operating instructions carefully before putting the machine into operation. This will enable you to handle the machine safely and prevent misunderstandings as well as personal injury and damage to property. In addition, observe the symbols and pictograms used on the machine as well as the safety and hazard information!

### 11.1 Intended Use of the Machine

The machine is for use with water only.

**HOLZMANN MASCHINEN** assumes no responsibility or warranty for any other use or use beyond this and for any resulting damage to property or injury.

#### 11.1.1 Technical Restrictions

The machine is intended for use under the following ambient conditions:

Rel. Humidity:	max. 70 %
Temperature	+5° C bis +55° C

#### 11.1.2 Prohibited Applications / Hazardous Misapplications

- Operating the machine without adequate physical and mental fitness.
- Operating the machine without knowledge of the operating instructions.
- Modifications or changes to the design of the machine.
- Use the machine as a climbing aid (ladder).
- For the preparation of food.

The improper use or disregard of the versions and instructions described in this manual will result in the voiding of all warranty and compensation claims against Holzmann Maschinen GmbH.

### 11.2 User Requirements

The machine is designed to be operated by one person. The physical and mental aptitude as well as knowledge and understanding of the operating instructions are prerequisites for operating the machine. Persons who, because of their physical, sensory or mental abilities or their inexperience or ignorance, are unable to operate the machinery safely must not use it without supervision or instruction from a responsible person.

**Please note that local laws and regulations may determine the minimum age of the operator and restrict the use of this machine!**

Put on your personal protective equipment before working on the machine.

### 11.3 General Safety Instructions

To avoid malfunctions, damage and health hazards when working with the machine, the following points must be observed in addition to the general rules for safe working:

- The machine may only be operated, serviced or repaired by persons who are familiar with it and who have been informed of the hazards arising from this work.
- Before start-up, check the machine for completeness and function.
- **When machine is not in use, disconnect it from the water source and open the nozzle to release the water pressure!**

## 12 ASSEMBLY

### 12.1 Preparatory Activities

#### 12.1.1 Checking the Delivery Content

Check the machine immediately after delivery for transport damage or missing or damaged parts. Report any damage or missing parts immediately to your freight forwarder or retailer.

#### 12.1.2 Assembly of machine

The machine has been disassembled for transport and must be assembled before use. Follow the instructions below:

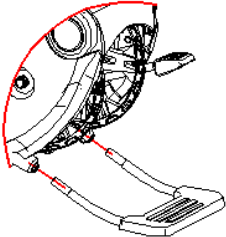
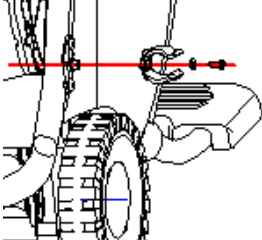
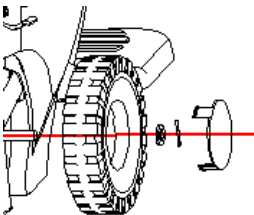
	<p>1. <u>Assembly base-foot</u> Insert the metal tubes of the base-foot (part #10) into the tube on the hose reel housing (part #1) until they engage and the push button pops out..</p>
	<p>2. <u>Assembly hose holder</u> Fasten the hose holder to the handle with a washer and screw using a screwdriver.</p>
	<p>3. <u>Assembly the wheels</u> Assemble the wheel on one of the wheel axles, insert the washer and cotter pin, bend one end of the cotter pin and then place the wheel cover on the wheel. Repeat the procedure on the opposite side for the second wheel.</p>

## 13 OPERATION

Raise/lift the handle until the two side buttons pop out, then connect one end of the inlet-hose to the inlet of the machine and another side to the faucet. Turn on the faucet.

### 13.1 Unwind

- Pull out the hose to the desired length

Follow these instructions for use:

#### NOTE



Please do not step on the pedal while pulling hose out

#### NOTE



Please evenly pull the hose, do not pull in a very quick speed and stop suddenly. If the hose could not be pulled out, please stop and check if the pedal is in the high position and hose is kinked

### 13.2 Roll up the hose

- With the end of the hose, go back to the water hose reel.

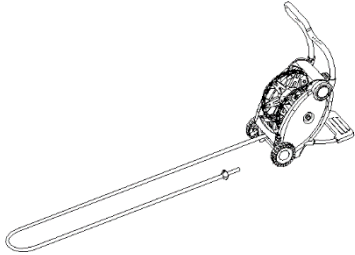

- Turn off the faucet, loosen the connector of inlet-hose and hang it into the hose holder.
- To retract the hose you should stand on the backside of the reel with your hands on the handle. Rewind the hose by continuously stepping on the pedal. Longer strides will return more hose.

#### NOTE



If the pedal cannot be stepped, please stop and check if the hose is hitched or evenly winded, otherwise, please pull out some meter of hose slowly then re-step to retract it

- Finally, lock/snap the stop ball on the basket.

### 13.3 Fold the handle

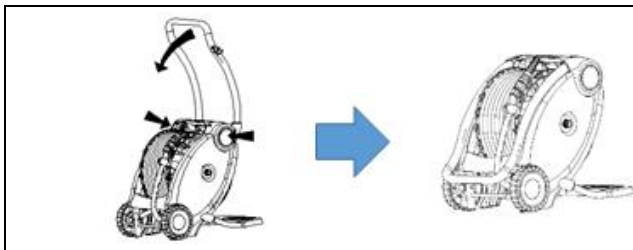

The handle can be folded down again by pressing the two side buttons.

## 14 CLEANING

#### NOTICE



Wrong cleaning agents can attack the varnish of the machine. Do not use solvents, nitro thinners, or other cleaning agents that could damage the machine's paint. Observe the information and instructions of the cleaning agent manufacturer!

Regular cleaning is a prerequisite for the safe operation of the machine and its long service life..

## 15 STORAGE

#### NOTE



Improper storage can damage and destroy important parts. Only store packed or unpacked parts under the intended ambient conditions!

In case of a longer interruption of operation or shutdown, clean the product thoroughly, remove the water as completely as possible and then store it in a dry environment protected from frost and other weather influences!

## 16 DISPOSAL



Never dispose of the machine, machine components or equipment in residual waste. Observe the national disposal regulations. In certain countries retailers are obliged to dispose of your old machine properly, when you buy a new one. In doubt, contact your local authorities for information on the possibilities of legally compliant disposal.

## 17 ERSATZTEILE / SPARE PARTS

### 17.1 Ersatzteilbestellung / Spare Parts Order

**(DE)** Mit Holzmann-Ersatzteilen verwenden Sie Ersatzteile, die ideal auf Ihre Maschine abgestimmt sind. Die optimale Passgenauigkeit der Teile verkürzt die Einbauzeit und verlängert die Lebensdauer der Maschine.

#### HINWEIS



Der Einbau von anderen als Originalersatzteilen führt zum Verlust der Garantie! Daher gilt: Beim Tausch von Komponenten/Teilen nur vom Hersteller empfohlene Ersatzteile verwenden.

Zum Bestellen von Ersatzteilen verwenden Sie bitte das Serviceformular am Ende dieser Anleitung. Geben Sie stets Maschinentype, Ersatzteilnummer sowie Bezeichnung an. Um Missverständnissen vorzubeugen, empfehlen wir, mit der Ersatzteilbestellung eine Kopie der Ersatzteilzeichnung beizulegen, auf der die benötigten Ersatzteile eindeutig markiert sind.

[Bestelladresse sehen Sie unter Kundendienstadressen im Vorwort dieser Dokumentation.](#)

**(EN)** With Holzmann spare parts, you use spare parts that are ideally matched to your machine. The optimum fitting accuracy of the parts shortens the installation time and extends the service life of the machine.

#### NOTICE



The installation of parts other than original spare parts leads to the loss of the guarantee! Therefore: When replacing components/parts, only use spare parts recommended by the manufacturer.

Please use the service form at the end of this manual to order spare parts. Always state machine type, spare part number and designation. In order to avoid misunderstandings, we recommend that you enclose a copy of the spare parts drawing with your spare parts order, on which the required spare parts are clearly marked.

[You find the order address in the preface of this operation manual.](#)

**17.1 Explosionszeichnung / Exploded View**

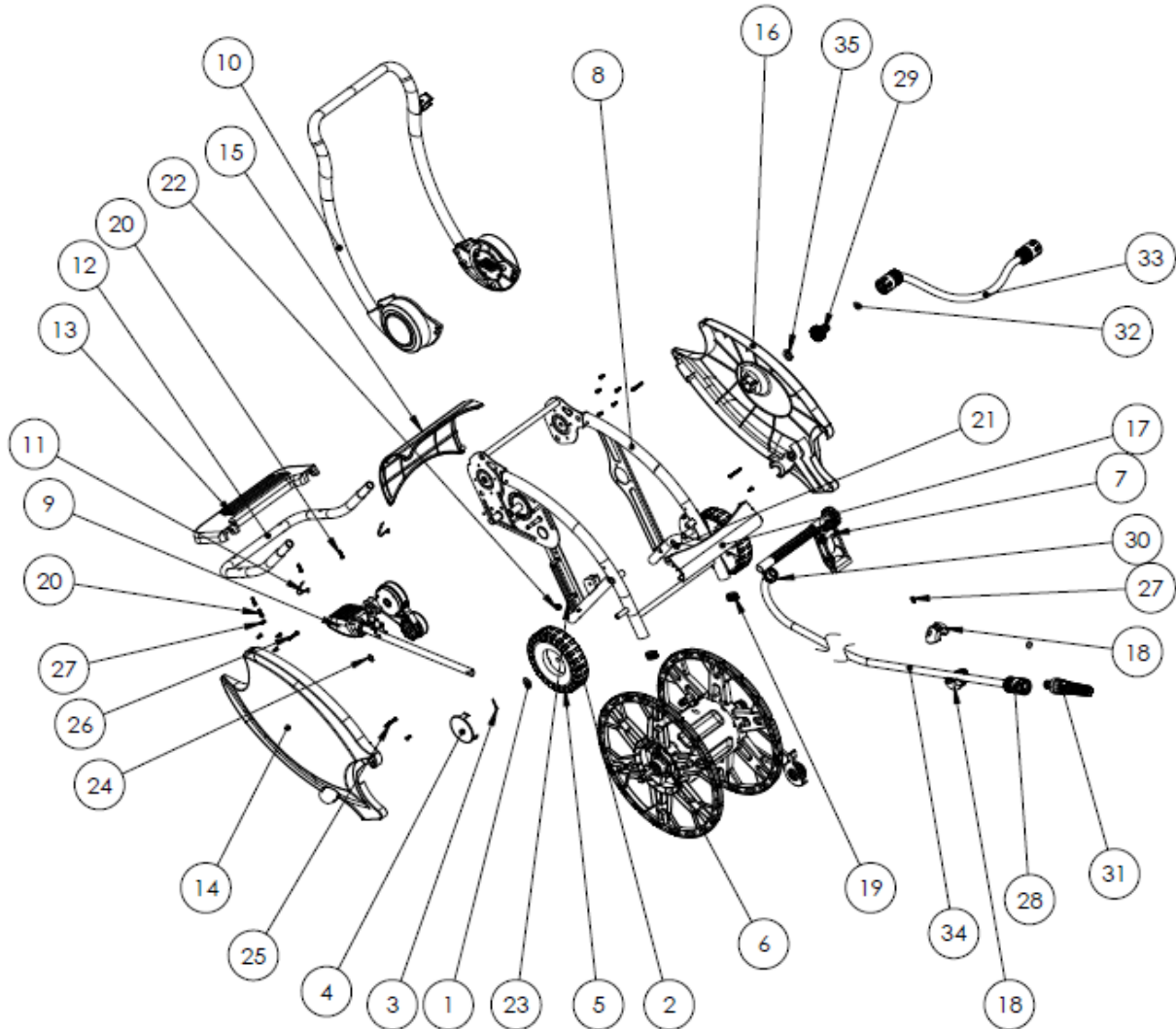

No	Description	Qty	No	Description	Qty
1	Ø10 flat washer	2	19	Pad	2
2	Main body of wheel	2	20	Self tapping screw ST4.2x16	4
3	Split pin 2.5x18	2	21	Circlip ø12	1
4	Cover	2	22	Nut M6	1
5	Outer ring of wheel	2	23	Phillips screw M6x25	1
6	Basket	1	24	Circlip ø12	1
7	Hose guide assembly	1	25	Self tapping screw ST4.2x35	2
8	Iron fram assembly	1	26	ST4.2x30	4
9	Pedal assembly	1	27	Self tapping screw ST4.2x10	16
10	Handle assembly	1	28	Plastick connector 1/2	3
11	Button	2	29	Connector BSPT3/4-14	1
12	Iron tube	1	30	Clamp 10-16	1
13	Baseboard	1	31	Spray nozzle	1
14	Left cover	1	32	O-ring 10.6x2,65	2
15	Top cover	1	33	Inlet hose	1
16	Right cover	1	34	Hose	1
17	Front cover	1	35	gasket	1
18	Stop ball	2			

## **18 GARANTIEERKLÄRUNG (DE)**

### **1.) Gewährleistung:**

HOLZMANN gewährt für elektrische und mechanische Bauteile eine Gewährleistungsfrist von 2 Jahren für den nicht gewerblichen Einsatz;

bei gewerblichem Einsatz besteht eine Gewährleistung von 1 Jahr, beginnend ab dem Erwerb des Endverbrauchers/Käufers. HOLZMANN weist ausdrücklich darauf hin, dass nicht alle Artikel des Sortiments für den gewerblichen Einsatz bestimmt sind. Treten innerhalb der oben genannten Fristen/Mängel auf, welche nicht auf im Punkt „Bestimmungen“ angeführten Ausschlussdetails beruhen, so wird HOLZMANN nach eigenem Ermessen das Gerät reparieren oder ersetzen.

### **2.) Meldung:**

Der Händler meldet schriftlich den aufgetretenen Mangel am Gerät an HOLZMANN. Bei berechtigtem Gewährleistungsanspruch wird das Gerät beim Händler von HOLZMANN abgeholt oder vom Händler an HOLZMANN gesandt. Retoursendungen ohne vorheriger Abstimmung mit HOLZMANN werden nicht akzeptiert und können nicht angenommen werden. Jede Retoursendung muss mit einer von HOLZMANN übermittelten RMA-Nummer versehen werden, da ansonsten eine Warenannahme und Reklamations- und Retourenbearbeitung durch HOLZMANN nicht möglich ist.

### **3.) Bestimmungen:**

a) Gewährleistungsansprüche werden nur akzeptiert, wenn zusammen mit dem Gerät eine Kopie der Originalrechnung oder des Kassenbeleges vom Holzmann Handelspartner beigelegt ist. Es erlischt der Anspruch auf Gewährleistung, wenn das Gerät nicht komplett mit allen Zubehörteilen zur Abholung gemeldet wird.

b) Die Gewährleistung schließt eine kostenlose Überprüfung, Wartung, Inspektion oder Servicearbeiten am Gerät aus. Defekte aufgrund einer unsachgemäßen Benutzung durch den Endanwender oder dessen Händler werden ebenfalls nicht als Gewährleistungsanspruch akzeptiert.

c) Ausgeschlossen sind Defekte an Verschleißteilen wie z. B. Kohlebürsten, Fangsäcke, Messer, Walzen, Schneideplatten, Schneideeinrichtungen, Führungen, Kupplungen, Dichtungen, Laufräder, Sageblätter, Hydrauliköle, Ölfiltern, Gleitbacken, Schalter, Riemen, usw.

d) Ausgeschlossen sind Schäden an den Geräten, welche durch unsachgemäße Verwendung, durch Fehlgebrauch des Gerätes ( nicht seinem normalen Verwendungszweckes entsprechend ) oder durch Nichtbeachtung der Bedienungs- und Wartungsanleitungen, oder höhere Gewalt, durch unsachgemäße Reparaturen oder technische Änderungen durch nicht autorisierte Werkstätten oder den Geschäftspartnern selbst, durch die Verwendung von nicht originalen HOLZMANN Ersatz- oder Zubehörteilen, verursacht sind.

e) Entstandene Kosten (Frachtkosten) und Aufwendungen (Prüfkosten) bei nichtberechtigten Gewährleistungsansprüchen werden nach Überprüfung unseres Fachpersonals dem Geschäftspartnern oder Händler in Rechnung gestellt.

f) Geräte außerhalb der Gewährleistungsfrist: Reparatur erfolgt nur nach Vorauskasse oder Händlerrechnung gemäß des Kostenvoranschlages (inklusive Frachtkosten) der Fa. HOLZMANN.

g) Gewährleistungsansprüche werden nur für den Geschäftspartnern eines HOLZMANN Händlers, welcher das Gerät direkt bei der Fa. HOLZMANN erworben hat, gewährt. Diese Ansprüche sind bei mehrfacher Veräußerung des Gerätes nicht übertragbar

### **4.) Schadensersatzansprüche und sonstige Haftungen:**

Die Fa. Holzmann haftet in allen Fällen nur beschränkt auf den Warenwert des Gerätes. Schadensersatzansprüche aufgrund schlechter Leistung, Mängel, sowie Folgeschäden oder Verdienstauffälle wegen eines Defektes während der Gewährleistungsfrist werden nicht anerkannt. Die Fa. Holzmann besteht auf das gesetzliche Nachbesserungsrecht eines Gerätes.

## **SERVICE**

Nach Ablauf der Garantiezeit können Instandsetzungs- und Reparaturarbeiten von entsprechend geeigneten Fachfirmen durchgeführt werden. Es steht Ihnen auch die HOLZMANN-Maschinen GmbH weiterhin gerne mit Service und Reparatur zur Seite. Stellen Sie in diesem Fall eine unverbindliche Kostenanfrage, unter Angabe der Informationen siehe C) an unseren Kundendienst oder senden Sie uns Ihre Anfrage einfach per umseitig beiliegendem Formular ein.

Mail: [info@holzmann-maschinen.at](mailto:info@holzmann-maschinen.at)

oder Nutzen sie das Online Reklamations.- bzw. Ersatzteilbestellformular zur Verfügung gestellt auf unserer Homepage: [www.holzmann-maschinen.at](http://www.holzmann-maschinen.at) unter der Kategorie Service/News



## 19 GUARANTEE TERMS (EN)

### 1.) Warranty:

For mechanical and electrical components Company Holzmann Maschinen GmbH grants a warranty period of 2 years for DIY use and a warranty period of 1 year for professional/industrial use - starting with the purchase of the final consumer (invoice date).

In case of defects during this period which are not excluded by paragraph 3, Holzmann will repair or replace the machine at its own discretion.

### 2.) Report:

In order to check the legitimacy of warranty claims, the final consumer must contact his dealer. The dealer has to report in written form the occurred defect to Holzmann. If the warranty claim is legitimate, Holzmann will pick up the defective machine from the dealer. Returned shippings by dealers which have not been coordinated with Holzmann will not be accepted. A RMA number is an absolute must-have for us - we won't accept returned goods without an RMA number!

### 3.) Regulations:

- a) Warranty claims will only be accepted when a copy of the original invoice or cash voucher from the trading partner of Holzmann is enclosed to the machine. The warranty claim expires if the accessories belonging to the machine are missing.
- b) The warranty does not include free checking, maintenance, inspection or service works on the machine. Defects due to incorrect usage through the final consumer or his dealer will not be accepted as warranty claims either.
- c) Excluded are defects on wearing parts such as carbon brushes, fangers, knives, rollers, cutting plates, cutting devices, guides, couplings, seals, impellers, blades, hydraulic oils, oil filters, sliding jaws, switches, belts, etc.
- d) Also excluded are damages on the machine caused by incorrect or inappropriate usage, if it was used for a purpose which the machine is not supposed to, ignoring the user manual, force majeure, repairs or technical manipulations by not authorized workshops or by the customer himself, usage of non-original Holzmann spare parts or accessories.
- e) After inspection by our qualified staff, resulted costs (like freight charges) and expenses for not legitimated warranty claims will be charged to the final customer or dealer.
- f) In case of defective machines outside the warranty period, we will only repair after advance payment or dealer's invoice according to the cost estimate (incl. freight costs) of Holzmann.
- g) Warranty claims can only be granted for customers of an authorized Holzmann dealer who directly purchased the machine from Holzmann. These claims are not transferable in case of multiple sales of the machine.

### 4.) Claims for compensation and other liabilities:

The liability of company Holzmann is limited to the value of goods in all cases. Claims for compensation because of poor performance, lacks, damages or loss of earnings due to defects during the warranty period will not be accepted. Holzmann insists on its right to subsequent improvement of the machine.

## SERVICE

After Guarantee and warranty expiration specialist repair shops can perform maintenance and repair jobs. But we are still at your service as well with spare parts and/or product service. Place your spare part / repair service cost inquiry by filing the SERVICE form on the following page and send it:

via Mail to [info@holzmann-maschinen.at](mailto:info@holzmann-maschinen.at)

or use the online complaint.- or spare parts order formula provided on our homepage [www.holzmann-maschinen.at](http://www.holzmann-maschinen.at) under the category service/news.



# SERVICEFORMULAR / SERVICE FORM

Bitte kreuzen Sie eine der untenstehenden an / Please tick one box from below:

- Serviceanfrage / service inquiry  
 Ersatzteilanfrage / spare part inquiry  
 Garantierantrag / guarantee claim

## 1. Daten Antragsteller (\* sind Pflichtfelder) / senders information (\* required)

- \* Vorname, Nachname / first name, family name \_\_\_\_\_
- \* Straße, Hausnummer / street, house number \_\_\_\_\_
- \* PLZ, Ort / ZIP code, place \_\_\_\_\_
- \* Staat / country \_\_\_\_\_
- \* (Mobil)telefon / (mobile) phone \_\_\_\_\_  
*International numbers with country code*
- \* E-Mail \_\_\_\_\_
- Fax \_\_\_\_\_

## 2. Geräteinformationen / tool information

Seriennummer/serial number: \_\_\_\_\_ \*Maschinentype/machine type: \_\_\_\_\_

### 2.1 benötigte Ersatzteile / required spare parts

Ersatzteilnummer / Part No°	Beschreibung / description	Anzahl / number

### 2.2 Problembeschreibung / problem description

Bitte führen Sie in der Fehlerbeschreibung unter anderem an:  
 Was hat den Defekt verursacht bzw. was war die letzte durchgeführte Tätigkeit, bevor Ihnen das Problem/der Defekt aufgefallen ist?  
 bei Elektrodefekten: Wurde die Stromzuleitung sowie die Maschine bereits von einem Elektrofachmann geprüft

Please describe amongst others in the problem:  
 What has cause the problem/defect, what was the last activity before you noticed the problem/defect?  
 For electrical problems: Have you had checked you electric supply and the machine already by a certified electrician?

## 3. Bitte beachten

UNVOLLSTÄNDIG AUSGEFÜLLTE FORMULARE KÖNNEN NICHT BEARBEITET WERDEN!  
 GARANTIEANTRÄGE KÖNNEN AUSSCHLISSLICH UNTER BEILAGE DES KAUFBELEGES/ABLIEFERBELEGES AKZEPTIERT WERDEN.  
 BEI ERSATZTEILBESTELLUNGEN LEGEN SIE DIESEM FORMULAR EINE KOPIE DER BETREFFENDEN ERSATZTEILZEICHNUNG BEI! MARKIEREN SIE DARAUF DIE BENÖTIGTEN ERSATZTEILE. DIES ERLEICHTERT UNS DIE IDENTIFIZIERUNG UND ERMÖGLICHT SO EINE RASCHERE BEARBEITUNG.

VIELEN DANK!

## / Additional information

INCOMPLETELY FILLED SERVICE FORMS CANNOT BE PROCESSED!  
 FOR GUARANTEE CLAIMS PLEASE ADD A COPY OF YOUR ORIGINAL SALES / DELIVERY RECEIPT OTHERWISE IT CANNOT BE ACCEPTED.  
 FOR SPARE PART ORDERS PLEASE ADD TO THIS SERVICE FORM A COPY OF THE RESPECTIVE EXPLODED DRAWING WITH THE REQUIRED SPARE PARTS BEING MARKED CLEARLY AND UNMISTAKABLE.  
 THIS HELPS US TO IDENTIFY THE REQUIRED SPARE PARTS FASTLY AND ACCELERATES THE HANDLING OF YOUR INQUIRY.

THANK YOU FOR YOUR COOPERATION!